



Z myślą o Twoich potrzebach

W dzisiejszych czasach żyjemy w ciągłym pędzie, próbując odnaleźć spokój, piękno i bezpieczny azyl w domu oraz w miejscach, w których przebywamy. Poczucie bezpieczeństwa i harmonii zdecydowanie poprawia codzienną jakość życia. INVADO rozumie i szanuje te potrzeby. Będąc jednym z najprężniej rozwijających się producentów stolarki drzwiowej oraz listew przypodłogowych w Polsce, robimy wszystko, by oddawać w Państwa ręce produkty o wysokiej, zindywidualizowanej estetyce i jak najlepszych cechach użytkowych. INVADO jest również wiodącym dostawcą komponentów dla przemysłu meblarskiego. Swoją pozycję rynkową buduje w oparciu o prawie trzydziestoletnie doświadczenie oraz nieustanne inwestycje w technologię, ludzi i doskonalenie jakości.

Jakość ponad wszystko

Jakość ma najwyższe znaczenie. To przekonanie pozostaje wspólnym mianownikiem dla fazy projektowania oraz całego procesu produkcji w naszej firmie. Potwierdza to między innymi Certyfikat ISO 9001:2015, który gwarantuje, że wszystkie produkty INVADO spełniają standardy europejskie. Wysoki poziom wyrobów oraz usług, obok ceny i terminowości dostaw, to podstawowy cel firmy, gwarantujący postrzeganie jej jako zaufanego partnera.

Atesty Higieniczne

Atestowanie ma na celu zapobieganie wprowadzaniu do powszechnego użytku materiałów i wyrobów niebezpiecznych dla zdrowia i życia użytkowników lub ograniczenie ich dopuszczalnego zakresu i sposobu stosowania pod kątem eliminacji zagrożeń zdrowotnych. Wszystkie produkty INVADO posiadają atesty higieniczne:

- skrzydła drzwiowe wewnętrzzłokalne w okleinie sztucznej, atest higieniczny 46/322/47/2017
- ościeżnice drzwiowe wewnętrzne w okleinie sztucznej, atest higieniczny 48/322/49/2017.

Aprobaty Techniczne i Krajowe Oceny Techniczne:

Aprobaty Techniczne (do końca terminu ich obowiązywania) i Krajowe Oceny Techniczne wydawane przez Instytut Techniki Budowlanej to decyzje dopuszczenia do stosowania materiałów i wyrobów budowlanych. Zgodnie z ustawą o wyrobach budowlanych z dnia 16 kwietnia 2004 r. wraz z późniejszymi zmianami (tekst jednolity: Dz. U. z 2016 r., poz. 1570) wyroby, których dotyczą Aprobaty Techniczne i Krajowe Oceny Techniczne, mogą być wprowadzone do obrotu i mogą być stosowane w budownictwie. Firma Invado dokonała oceny i weryfikacji stałości właściwości użytkowych, sporządziła krajową deklarację właściwości użytkowych i oznakowała wyroby znakiem budowlanym, zgodnie z obowiązującymi przepisami. Aprobaty Techniczne i Krajowe Oceny Techniczne Invado:

- drzwi wewnętrzzłokalne płaskie i szklane - ITB-KOT-2017/0313 wydanie 1;
- drzwi wewnętrzzłokalne modułowe - ITB-KOT-2017/0003 wydanie 1;
- drzwi wewnętrzzłokalne przesuwne - ITB-KOT-2018/0296 wydanie 1;
- ościeżnica regulowana do drzwi wewnętrznych - AT-15-5393/2015;
- ościeżnica OB3 typ P do drzwi wewnętrznych - ITB-KOT-2017/0312 wydanie 1;





Spis treści

SKRZYDŁA MODUŁOWE - FORNIROWANE

Domino	4
D'Artagnan	6
Atos	8
Portos	10
Aramis	12

SKRZYDŁA BEZPRZYLGOWE - FORNIROWANE

Plano	14
-------------	----

SYSTEMY PRZESUWNE

System naścienny	16
------------------------	----

INFORMACJE TECHNICZNE

OŚCIEŻNICE

Ościeżnica regulowana	18
Ościeżnica regulowana do drzwi Plano	19

Certyfikaty i wyróżnienia



LAUR KONSUMENTA

Marka INVADO została doceniona przez polskich konsumentów i uhonorowana prestiżowym godłem Lauru Konsumenta.

GAZELA BIZNESU

Invado otrzymało Gazelę Biznesu za rok 2004, 2005, 2006, 2009, 2010, 2013, 2014 i 2015. Nagroda jest potwierdzeniem dynamicznego rozwoju firmy oraz wzrostu przychodów w kategorii firm małych i średnich. Wyróżnienie jest także gwarancją dla klientów i kontrahentów – potwierdza solidność i dynamiczny rozwój firmy oraz jakość jej produktów.

PRZEJRZYSTA FIRMA

INVADO zostało nagrodzone przez Dun and Bradstreet Poland Certyfikatem „Przejrzysta firma”. Otrzymanie tego wyróżnienia świadczy o rzetelności w wywiązywaniu się z obowiązku terminowej publikacji sprawozdań finansowych i potwierdza jawność działalności na rynku. Certyfikat jest tym samym odzwierciedleniem tego, że firma INVADO działa według powszechnie znanej zasady fair play.

LIDER NOWYCH TECHNOLOGII 2012

„Lider Nowych Technologii 2012” to ogólnopolski program organizowany przez firmę Nowe Technologie. Ma na celu wyróżnienie firm kreujących rynkowe trendy, promujących nowoczesne, bezpieczne i funkcjonalne budownictwo, a tym samym służących rozwojowi całej branży. Powołana Kapituła Programu Lider Nowych Technologii 2012 przyjrzała się wnikliwie działaniom zgłoszonych firm oraz dokonała analizy nadesłanych materiałów. Decyzją członków Kapituły tytuł „Lider Nowych Technologii 2012” otrzymała firma INVADO, jeden z najprężniej rozwijających się producentów stolarki drzwiowej oraz listew przypodłogowych, za wdrażanie nowych technologii i innowacyjność w procesie produkcyjnym.

FILAR GOSPODARKI NA ŚLĄSKU

Filary Polskiej Gospodarki to prestiżowy ranking organizowany co roku przez „Puls Biznesu” i czołową agencję badawczą. Invado za osiągnięcia z 2013 roku zajęło 3 miejsce wśród śląskich przedsiębiorstw. Ranking „Pulsu Biznesu” spośród innych zestawień wyróżnia się tym, że bierze pod uwagę lokalne znaczenie poszczególnych firm. Ważna jest nie tylko wielkość przedsiębiorstwa i jego stabilność, ale także to, jakim firma jest pracodawcą, czy ma realny wkład w rozwój regionu, czy angażuje się w działania na rzecz lokalnych społeczności. Głównym założeniem rankingu jest wyróżnienie rozwojowych i stabilnych ekonomicznie przedsiębiorstw, które utożsamiają się ze swoim regionem. Dużą pomoc we wskazaniu zwycięzców stanowią samorządy terytorialne, które najlepiej orientują się w lokalnej sytuacji rynkowej. Nagrodę za zajęcie 3 miejsca w rankingu Filary Polskiej Gospodarki w województwie śląskim odebraliśmy w maju 2014 r. podczas uroczystej gali. Tytuł jest dla nas nie tylko powodem do dumy, ale także mobilizacją do dalszych działań na rzecz regionu.

DOMINO

Wzór przemysłowy - DOMINO
PRAWO Z REJESTRU NR. 13201



skrzydła:	okleina:	FORNIR NATURALNY		FORNIR MODYFIKOWANY	
		netto	brutto	netto	brutto
Domino		1199,00	1474,77	1199,00	1474,77

CENA (PODANA W PLN) ZAWIERA:

DOSTĘPNE OPCJE WYKONANIA SKRZYDŁA:



KOLORYSTYKA:

FN fornir NATURALNY - ORZECH

intensywność użytkowania: ●●●●○



orzech amerykański orzech boliwijski

FN fornir NATURALNY - DĄB

intensywność użytkowania: ●●●●○



rustikal teak orzech dąb naturalny

FM fornir MODYFIKOWANY

intensywność użytkowania: ●●●●○



wenge

FORNIR NATURALNY I MODYFIKOWANY należą do klasy pokrycia MEDIUM 2 - okleina o podwyższonych parametrach estetycznych i wytrzymałościowych. Fornir naturalny z uwagi na swoje pochodzenie jest również materiałem ekologicznym.

przeznaczenie: budynki, pomieszczenia mieszkalne o szerokim zakresie przeznaczenia.



ZE WZGLĘDU NA NIEPOWTARZALNY CHARAKTER NATURALNYCH OKLEIN ISTNIEJE MOŻLIWOŚĆ WYSTĄPIENIA RÓŻNIC W ODCIENIU I RYSUNKU FORNIRU. INFORMUJEMY, ŻE DLA FORNIRU MODYFIKOWANEGO DOPUSZCZALNE JEST ŁĄCZENIE FORNIRU NA DŁUGOŚCI.

KONSTRUKCJA:

PRZYKŁADOWY PRZEKRÓJ SKRZYDEŁ MODUŁOWYCH DOMINO



- 1** element wypełnienia: w zależności od modelu płycina lub szyba
- 2** rama: wykonana z drewna klejonego obłożonego elementami z płyty MDF i HDF
- 3** okleina

rama w skrzydłach wykonana z drewna klejonego obłożonego elementami z płyty MDF i HDF

wypełnienie skrzydła - płyciny o grubości 10 mm oraz płyciny i/lub szyby o grubości 4 mm

krawędzie boczne i krawędzie górne są okleinowane

krawędzie pionowe skrzydeł są zaokrąglone

w skrzydłach podwójnych występuje listwa przymykowa (rysunek na str. 17)

WYMIARY SKRZYDŁA:

skrzydła pojedyncze - szerokość od „60” do „90”

skrzydła podwójne - szerokość od „120” do „180”

WYPOSAŻENIE STANDARDOWE:

zamek o rozstawie 72 mm do klucza powtarzalnego, blokady WC lub wkładki patentowej
zawiasy standardowe czopowe wkręcane 13,5/9 - 2 sztuki w skrzydłach „60” - „80”, 3 sztuki w skrzydłach „90”.

OPCJE DODATKOWE:

	netto brutto	
	bez dopłat	
wykonanie skrzydła bez otworu na klucz		
dodatkowy zawias w skrzydłach „60” - „80”	17,00 (szt)	20,91 (szt)
nasadka na zawias	5,00 (szt)	6,15 (szt)
podcięcie wentylacyjne	33,00	40,59
tuleje wentylacyjne metalowe, okrągłe (chrom, mosiądz)	64,00 (kpl)	78,72 (kpl)
tuleje wentylacyjne metalowe, kwadratowe (chrom, nikiel)	159,00 (kpl)	195,57 (kpl)
wykonanie skrzydła jako tępe (system przesuwny)	85,00	104,55
wykonanie drzwi dwuskrzydłowych	85,00	104,55
wkładka patentowa 31/36	20,00 (szt)	24,60 (szt)

DOSTĘPNE OŚCIEŻNICE:

regulowana z opaską płaską 60 mm [ORS1], z opaską owalną 60 mm [ORS2]
lub opaską płaską 80 mm [ORS8]



ORS1
ORS2
ORS8

SKŁÓ:



satinato

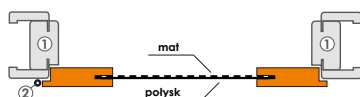

① - ościeznica ② - zawias

INFORMACJE O SZKLE:



STRONA BŁYSZCZĄCA SZYBY ZNAJDUJE SIĘ OD STRONY ZAWIASÓW



DOMINO 2: SZKŁO KLEJONE 3+3, POZOSTAŁE MODELE: SZKŁO KLEJONE 2+2
UWAGA: POSZCZEGÓLNE PARTIE SZKŁA MOGĄ RÓŻNIC SIĘ ODCIENIEM



D'ARTAGNAN



D'Artagnan 1



D'Artagnan INTERO



D'Artagnan TONDO



skrzydło:	okleina:	FORNIR NATURALNY		FORNIR MODYFIKOWANY	
		netto	brutto	netto	brutto
D'Artagnan 1, INTERO		999,00	1228,77	1049,00	1290,27
D'Artagnan TONDO		1199,00	1474,77	1249,00	1536,27

CENA (PODANA W PLN) ZAWIERA:

DOSTĘPNE OPCJE WYKONANIA SKRZYDŁA:



KOLORYSTYKA:

FN fornir NATURALNY - ORZECH

intensywność użytkowania: ●●●●○



orzech amerykański orzech boliwijski

FN fornir NATURALNY - DĄB

intensywność użytkowania: ●●●●○

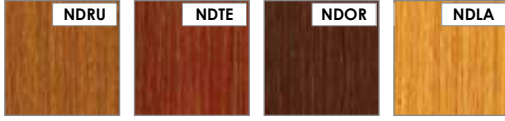

rustikal teak orzech dąb naturalny

FM fornir MODYFIKOWANY

intensywność użytkowania: ●●●●○



wenge

FORNIR NATURALNY I MODYFIKOWANY należą do klasy pokrycia MEDIUM 2 - okleina o podwyższonych parametrach estetycznych i wytrzymałościowych. Fornir naturalny z uwagi na swoje pochodzenie jest również materiałem ekologicznym.

przeznaczenie: budynki, pomieszczenia mieszkalne o szerokim zakresie przeznaczenia.



ZE WZGLĘDU NA NIEPOWTARZALNY CHARAKTER NATURALNYCH OKLEIN ISTNIEJE MOŻLIWOŚĆ WYSTĄPIENIA RÓŻNIC W ODCIENIU I RYSUNKU FORNIRU. INFORMUJEMY, ŻE DLA FORNIRU MODYFIKOWANEGO DOPUSZCZALNE JEST ŁĄCZENIE FORNIRU NA DŁUGOŚCI.

KONSTRUKCJA:

WYKŁADOWY PRZEKRÓJ SKRZYDEŁ MODUŁOWYCH D'ARTAGNAN



- 1 element wypełnienia: w zależności od modelu płycina (gr. 10 mm) lub szyba (gr. 6 mm)
- 2 rama: wykonana z drewna klejonego obłożonego elementami z płyty MDF i HDF
- 3 okleina

rama wykonana z drewna klejonego obłożonego elementami z płyty MDF i HDF, oklejona okleiną naturalną (fornir naturalny lub modyfikowany)

wypełnienie skrzydła stanowią płyciny o grubości 10 mm lub szyby o grubości 6 mm

krawędzie boczne i krawędzie górne są okleinowane

krawędzie pionowe skrzydeł są zaokrąglone

w skrzydłach podwójnych występuje listwa przymykowa (rysunek na str. 17)

WYMIARY SKRZYDŁA:

skrzydła pojedyncze - szerokość od „60” do „90”

skrzydła podwójne - szerokość od „120” do „180”

WYPOSAŻENIE STANDARDOWE:

zamek o rozstawie 72 mm do klucza powtarzalnego, blokady WC lub wkładki patentowej
zawiasy standardowe czopowe wkręcane 13,5/9 - 2 sztuki w skrzydłach „60” - „80”, 3 sztuki w skrzydłach „90”.

OPCJE DODATKOWE:

	netto	brutto
wykonanie skrzydła bez otworu na klucz	bez dopłat	
dodatkowy zawias w skrzydłach „60” - „80”	17,00 (szt)	20,91 (szt)
nasadka na zawias	5,00 (szt)	6,15 (szt)
podcięcie wentylacyjne (wyłącznie w modelu INTERO)	33,00	40,59
wykonanie skrzydła jako tępe (system przesuwny)	85,00	104,55
wykonanie drzwi dwuskrzydłowych	85,00	104,55
wkładka patentowa 31/36	20,00 (szt)	24,60 (szt)

SKŁO:



satinato

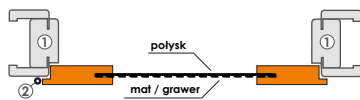

① - ościeznica ② - zawias



UWAGA: POSZCZEGÓLNE PARTIE SZKŁA MOGĄ RÓŻNIC SIĘ ODCIENIEM



SKŁO HARTOWANE SATINATO MASTER CARRE PRZEZROCZYSTA



STRONA MATOWA (Z GRAWEREM) SZYBY ZNAJDUJE SIĘ OD STRONY ZAWIASÓW



DŁUŻSZY TERMIN REALIZACJI DLA SKRZYDEŁ D'ARTAGNAN SZKŁONYCH

DOSTĘPNE OŚCIEŻNICE:

regulowana z opaską płaską 60 mm [ORS1], z opaską owalną 60 mm [ORS2] lub opaską płaską 80 mm [ORS8]



ORS1
ORS2
ORS8



Atos



Atos 1



Atos 2



Atos 3



		okleina:	FORNIR NATURALNY	
skrzydło z kolekcji:			netto	brutto
Atos			1079,00	1327,17

CENA (PODANA W PLN) ZAWIERA:

DOSTĘPNE OPCJE WYKONANIA SKRZYDŁA:



KOLORYSTYKA:

FN fornir NATURALNY - DĄB

intensywność użytkowania: ●●●●●

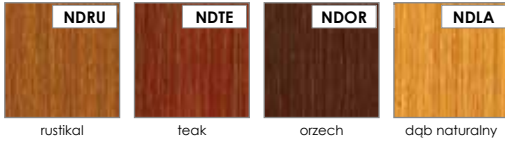

FORNIR NATURALNY należy do klasy pokrycia **MEDIUM 2** - okleina o podwyższonych parametrach estetycznych i wytrzymałościowych. Fornir naturalny z uwagi na swoje pochodzenie jest również materiałem ekologicznym.

przeznaczenie: budynki, pomieszczenia mieszkalne o szerokim zakresie przeznaczenia.



ZE WZGLĘDU NA NIEPÓWTAŻALNY CHARAKTER NATURALNYCH OKLEIN ISTNIEJE MOŻLIWOŚĆ WYSTĄPIENIA RÓŻNIC W ODCIENIU I RYSUNKU FORNIRU.

KONSTRUKCJA:

PRZYKŁADOWY PRZEKRÓJ SKRZYDEŁ MODUŁOWYCH ATOS



- 1 element wypełnienia: plynina
- 2 rama: wykonana z drewna klejonego obłożonego HDF-em
- 3 okleina

rama w skrzydłach wykonana z drewna klejonego obłożonego HDF-em

wypełnienie skrzydła - plynina o grubości 18 mm i/lub szyby o grubości 4 mm

krawędzie boczne i krawędzie górne są okleinowane

krawędzie pionowe skrzydeł są zaokrąglone

w skrzydłach podwójnych występuje listwa przymykowa (rysunek na str. 17)

WYMIARY SKRZYDŁA:

skrzydła pojedyncze - szerokość od „60” do „90”

skrzydła podwójne - szerokość od „120” do „180”

WYPOSAŻENIE STANDARDOWE:

zamek o rozstawie 72 mm do klucza powtarzalny, blokady WC lub wkładki patentowej
zawiasy standardowe czopowe wkręcane 13,5/9 - 2 sztuki w skrzydłach „60” - „80”, 3 sztuki w skrzydłach „90”.

OPCJE DODATKOWE:

	netto	brutto
wykonanie skrzydła bez otworu na klucz	bez dopłat	
dodatkowy zawias w skrzydłach „60” - „80”	17,00 (szt)	20,91 (szt)
nasadka na zawias	5,00 (szt)	6,15 (szt)
podcięcie wentylacyjne	33,00	40,59
tuleje wentylacyjne metalowe, okrągłe (chrom, mosiądz)	64,00 (kpl)	78,72 (kpl)
tuleje wentylacyjne metalowe, kwadratowe (chrom, nikiel)	159,00 (kpl)	195,57 (kpl)
wykonanie skrzydła jako tępe (system przesuwny)	85,00	104,55
wykonanie drzwi dwuskrzydłowych	85,00	104,55
wkładka patentowa 31/36	20,00 (szt)	24,60 (szt)

DOSTĘPNE OŚCIEŻNICE:

regulowana z opaską płaską 60 mm [ORS1], z opaską owalną 60 mm [ORS2]
lub opaską płaską 80 mm [ORS8]



SZKŁO:

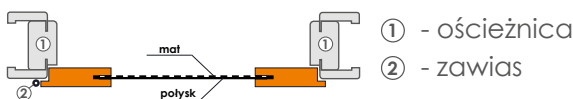

dopłata do szyby	netto	brutto
CHINCHILA BRĄZ	38,00 (kpl)	46,74 (kpl)

INFORMACJE O SZKLE:



STRONA BŁYSZCZĄCA SZYBY ZNAJDUJE SIĘ OD STRONY ZAWIASÓW



UWAGA: POSZCZEGÓLNE PARTIE SZKŁA MOGĄ RÓŻNIC SIĘ ODCIENIEM



PORTOS



Portos 1



Portos 2



Portos 3



		okleina:	FORNIR NATURALNY	
skrzydła z kolekcji:			netto	brutto
Portos			1119,00	1376,37

CENA (PODANA W PLN) ZAWIERA:

DOSTĘPNE OPCJE WYKONANIA SKRZYDŁA:



KOLORYSTYKA:

FN fornir NATURALNY - DĄB

intensywność użytkowania: ●●●●●

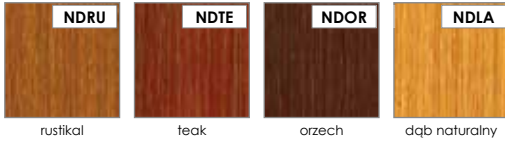

FORNIR NATURALNY należy do klasy pokrycia **MEDIUM 2** - okleina o podwyższonych parametrach estetycznych i wytrzymałościowych. Fornir naturalny z uwagi na swoje pochodzenie jest również materiałem ekologicznym.

przeznaczenie: budynki, pomieszczenia mieszkalne o szerokim zakresie przeznaczenia.



ZE WZGLĘDU NA NIEPÓWTAŻALNY CHARAKTER NATURALNYCH OKLEIN ISTNIEJE MOŻLIWOŚĆ WYSTĄPIENIA RÓŻNIC W ODCIENIU I RYSUNKU FORNIRU.

KONSTRUKCJA:

PRZYKŁADOWY PRZEKRÓJ SKRZYDEŁ MODUŁOWYCH PORTOS



- 1** element wypełnienia: płyцина
- 2** rama: wykonana z drewna klejonego obłożonego HDF-em
- 3** okleina

rama w skrzydłach wykonana z drewna klejonego obłożonego HDF-em

wypełnienie skrzydła - płyцина o grubości 18 mm i/lub szyby o grubości 4 mm

krawędzie boczne i krawędzie górne są okleinowane

krawędzie pionowe skrzydeł są zaokrąglone

w skrzydłach podwójnych występuje listwa przymykowa (rysunek na str. 17)

WYMIARY SKRZYDŁA:

skrzydła pojedyncze - szerokość od „60” do „90”

skrzydła podwójne - szerokość od „120” do „180”

WYPOSAŻENIE STANDARDOWE:

zamek o rozstawie 72 mm do klucza powtarzalny, blokady WC lub wkładki patentowej
zawiasy standardowe czopowe wkręcane 13,5/9 - 2 sztuki w skrzydłach „60” - „80”, 3 sztuki w skrzydłach „90”.

OPCJE DODATKOWE:

	netto	brutto
wykonanie skrzydła bez otworu na klucz	bez dopłat	
dodatkowy zawias w skrzydłach „60” - „80”	17,00 (szt)	20,91 (szt)
nasadka na zawias	5,00 (szt)	6,15 (szt)
podcięcie wentylacyjne	33,00	40,59
tuleje wentylacyjne metalowe, okrągłe (chrom, mosiądz)	64,00 (kpl)	78,72 (kpl)
tuleje wentylacyjne metalowe, kwadratowe (chrom, nikiel)	159,00 (kpl)	195,57 (kpl)
wykonanie skrzydła jako tępe (system przesuwny)	85,00	104,55
wykonanie drzwi dwuskrzydłowych	85,00	104,55
wkładka patentowa 31/36	20,00 (szt)	24,60 (szt)

DOSTĘPNE OŚCIEŻNICE:

regulowana z opaską płaską 60 mm [ORS1], z opaską owalną 60 mm [ORS2]
lub opaską płaską 80 mm [ORS8]



ORS1
ORS2
ORS8

SZKŁO:

chinchila



chinchila brąz

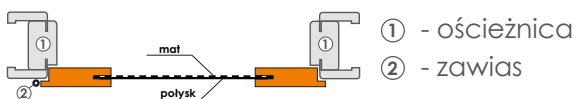

dopłata do szyby	netto	brutto
CHINCHILA BRĄZ	38,00 (kpl)	46,74 (kpl)

INFORMACJE O SZKLE:



STRONA BŁYSZCZĄCA SZYBY ZNAJDUJE SIĘ OD STRONY ZAWIASÓW



UWAGA: POSZCZEGÓLNE PARTIE SZKŁA MOGĄ RÓŻNIC SIĘ ODCIENIEM



ARAMIS



		okleina:	FORNIR NATURALNY	
skrzydła z kolekcji:			netto	brutto
Aramis			1119,00	1376,37

CENA (PODANA W PLN) ZAWIERA:

DOSTĘPNE OPCJE WYKONANIA SKRZYDŁA:



KOLORYSTYKA:

FN fornir NATURALNY - DĄB

intensywność użytkowania: ●●●●●

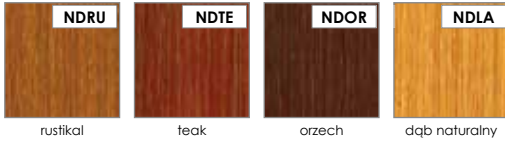

FORNIR NATURALNY należy do klasy pokrycia **MEDIUM 2** - okleina o podwyższonych parametrach estetycznych i wytrzymałościowych. Fornir naturalny z uwagi na swoje pochodzenie jest również materiałem ekologicznym.

przeznaczenie: budynki, pomieszczenia mieszkalne o szerokim zakresie przeznaczenia.



ZE WZGLĘDU NA NIEPÓWTAŻALNY CHARAKTER NATURALNYCH OKLEIN ISTNIEJE MOŻLIWOŚĆ WYSTĄPIENIA RÓŻNIC W ODCIENIU I RYSUNKU FORNIRU.

KONSTRUKCJA:

PRZYKŁADOWY PRZEKRÓJ SKRZYDEŁ MODUŁOWYCH ARAMIS



- 1** element wypełnienia; plycina
- 2** rama; wykonana z drewna klejonego obłożonego HDF-em
- 3** okleina

rama w skrzydłach wykonana z drewna klejonego obłożonego HDF-em

wypełnienie skrzydła - plycina o grubości 18 mm i/lub szyby o grubości 4 mm

krawędzie boczne i krawędzie górne są okleinowane

krawędzie pionowe skrzydeł są zaokrąglone

w skrzydłach podwójnych występuje listwa przymykowa (rysunek na str. 17)

WYMIARY SKRZYDŁA:

skrzydła pojedyncze - szerokość od „60” do „90”

skrzydła podwójne - szerokość od „120” do „180”

WYPOSAŻENIE STANDARDOWE:

zamek o rozstawie 72 mm do klucza powtarzalnego, blokady WC lub wkładki patentowej
zawiasy standardowe czopowe wkręcane 13,5/9 - 2 sztuki w skrzydłach „60” - „80”, 3 sztuki w skrzydłach „90”.

OPCJE DODATKOWE:

	netto	brutto
wykonanie skrzydła bez otworu na klucz	bez dopłat	
dodatkowy zawias w skrzydłach „60” - „80”	17,00 (szt)	20,91 (szt)
nasadka na zawias	5,00 (szt)	6,15 (szt)
podcięcie wentylacyjne	33,00	40,59
tuleje wentylacyjne metalowe, okrągłe (chrom, mosiądz)	64,00 (kpl)	78,72 (kpl)
tuleje wentylacyjne metalowe, kwadratowe (chrom, nikiel)	159,00 (kpl)	195,57 (kpl)
wykonanie skrzydła jako tępe (system przesuwny)	85,00	104,55
wykonanie drzwi dwuskrzydłowych	85,00	104,55
wkładka patentowa 31/36	20,00 (szt)	24,60 (szt)

DOSTĘPNE OŚCIEŻNICE:

regulowana z opaską płaską 60 mm [ORS1], z opaską owalną 60 mm [ORS2]
lub opaską płaską 80 mm [ORS8]



ORS1
ORS2
ORS8

SZKŁO:

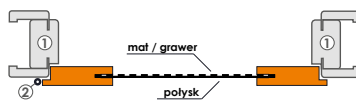

① - ościeznica ② - zawias



dopłata do szyby	netto	brutto
CHINCHILA BRĄZ	13,00 (szt)	15,99 (szt)

INFORMACJE O SZKLE:



STRONA BŁYSZCZĄCA SZYBY ZNAJDUJE SIĘ OD STRONY ZAWIASÓW



UWAGA: POSZCZEGÓLNE PARTIE SZKŁA MOGĄ RÓŻNIC SIĘ ODCIENIEM



PLANO



Plano - orzech amerykański



Plano - wenge



Plano



okleina:	FORNIR NATURALNY		FORNIR MODYFIKOWANY		TOPCOAT	
	netto	brutto	netto	brutto	netto	brutto
skrzydła z kolekcji:						
Plano	1290,00	1586,70	1290,00	1904,04	1185,00	1457,55

CENA (PODANA W PLN) ZAWIERA:

DOSTĘPNE OPCJE WYKONANIA SKRZYDŁA:



KOLORYSTYKA:

FN fornir NATURALNY - ORZECH

intensywność użytkowania: ●●●●○



orzech amerykański orzech boliwijski

FM fornir MODYFIKOWANY

intensywność użytkowania: ●●●●○



wenge

FORNIR NATURALNY I MODYFIKOWANY należą do klasy pokrycia **MEDIUM 2** - okleina o podwyższonych parametrach estetycznych i wytrzymałościowych. Fornir naturalny z uwagi na swoje pochodzenie jest również materiałem ekologicznym.

przeznaczenie: budynki, pomieszczenia mieszkalne o szerokim zakresie przeznaczenia.



ZE WZGLĘDU NA NIEPOWTARZALNY CHARAKTER NATURALNYCH OKLEIN ISTNIEJE MOŻLIWOŚĆ WYSTĄPIENIA RÓŻNIC W ODCIENIU I RYSUNKU FORNIRU. INFORMUJEMY, ŻE DLA FORNIRU MODYFIKOWANEGO DOPUSZCZALNE JEST ŁĄCZENIE FORNIRU NA DŁUGOŚCI.

TC powierzchnia lakierowana TOPCOAT

intensywność użytkowania:



biały lakier

klasa pokrycia TOP 1 - wysokiej jakości powłoki w nowoczesnych barwach charakteryzujące się bardzo wysokimi parametrami wytrzymałościowymi.

przeznaczenie: hotele, biura i inne budynki użyteczności publicznej.

SZKŁO:



satynato (bulaj)



przezroczysta (bulaj)

	netto	brutto
bulaj	539,00	662,97

KONSTRUKCJA:

PRZYKŁADOWY PRZEKRÓJ SKRZYDEŁ MODUŁOWYCH PLANO



- 1 element wypełnienia: płyta wiórowo otworowa
- 2 rama: wykonana z płyty MDF
- 3 płyta HDF
- 4 okleina lub lakier

rama wykonana z płyty MDF

wypełnienie stanowi płyta wiórowo otworowa

rama wraz z wypełnieniem oklejona obustronnie płytą HDF

płatka krwaędź

w skrzydłach podwójnych występuje listwa przymykowa (rysunek na str. 17)

WYMIARY SKRZYDŁA:

skrzydła pojedyncze - szerokość od „60” do „90”

skrzydła podwójne - szerokość od „120” do „180”

WYPOSAŻENIE STANDARDOWE:

zamek magnetyczny o rozstawie 90 mm do klucza powtarzalnego i blokady WC oraz 85 mm do wkładki patentowej

niewidoczne zawiasy wpuszczane z regulacją 3-D w kolorze CHROM/MAT

DOSTĘPNE OŚCIEŻNICE:

regulowana do skrzydeł bezprzylgowych z opaską płaską 80 mm [ORS4]



ORS4



SYSTEM NAŚCIENNY z karniszem do drzwi pojedynczych lub podwójnych



WYMIARY SKRZYDŁA I OBUĐOWY MURU ORS3 DO SYSTEMU NAŚCIENNEGO (mm)

	ościeżnica do drzwi pojedynczych				
	„60”	„70”	„80”	„90”	„100”
s1	618	718	818	918	1018
s2*	640	740	840	940	1040
s3	610	710	810	910	1010
s4	566	666	766	866	966
s5 (60 mm)	710	810	910	1010	1110
s5 (80 mm)	750	850	950	1050	1150
h1	2027				
h2	2054				
h3	2039				
h4*	2017				
h5 (60 mm)	2089				
h5 (80 mm)	2109				

WYMIARY SKRZYDŁA I OBUĐOWY MURU ORS3 DO SYSTEMU NAŚCIENNEGO (mm)

	ościeżnica do drzwi podwójnych				
	„120”	„140”	„160”	„180”	„200”
s1	618+618	718+718	818+818	918+918	1018+1018
s2*	1258	1458	1658	1858	2058
s3	1228	1428	1628	1828	2028
s4	1184	1384	1584	1784	1984
s5 (60 mm)	1328	1528	1728	1928	2128
s5 (80 mm)	1368	1568	1768	1968	2168
h1	2027				
h2	2054				
h3	2039				
h4*	2017				
h5 (60 mm)	2089				
h5 (80 mm)	2109				

*wymiary otworu w murze dla wersji bez obudowy należy przyjąć identyczne z wymiarami obudowy w świetle ościeżnicy.

- s1 - szerokość skrzydła
- s2 - szerokość otworu w murze
- s3 - szerokość zewnętrzna ościeżnicy
- s4 - szerokość w świetle ościeżnicy
- s5 - szerokość krycia ościeżnicy z opaską 60 mm lub 80 mm
- h1 - wysokość skrzydła
- h2 - wysokość otworu w murze
- h3 - wysokość zewnętrzna ościeżnicy
- h4 - wysokość w świetle ościeżnicy
- h5 - wysokość krycia ościeżnicy z opaską 60 mm lub 80 mm

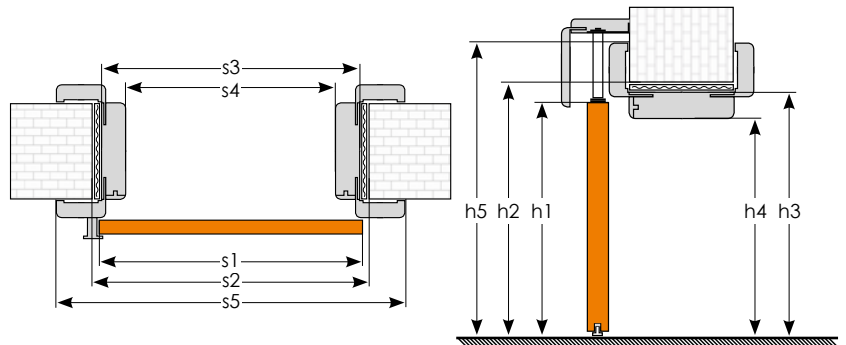

WYPOSAŻENIE

- karnisz - w kolorze skrzydła - montowany na listwie ALU (dwa rodzaje w zależności od wysokości opaski maskującej zastosowanej w ościeżnicy - 60 mm lub 80 mm)
- naparstek - 1 szt. (złoto, chrom lub satyna)
- szyna - montowana na listwie ALU
- pochwyt dedykowany w kolorze chrom lub satyna - kpl. na 2 strony skrzydła

OPCJE DODATKOWE:

	netto	brutto
obudowa muru z opaską 60 mm i odbojnicą (ORS3) dopłata zawiera: obudowę muru z opaską 60 mm, odbojnicę (bez frezowania pod blachę), blachę przymykową na zamek hakowy do samodzielnego montażu	cena osc.regulowanej ORS1 + 15%	
obudowa muru z opaską 80 mm i odbojnicą (ORS9) dopłata zawiera: obudowę muru z opaską 80 mm, odbojnicę (bez frezowania pod blachę), blachę przymykową na zamek hakowy do samodzielnego montażu	cena osc.regulowanej ORS1 + 15%	
spawalniacz hydrauliczny BIAS (nie dotyczy skrzydeł D'Artagnan)	189,00	232,47
odbojnicca	FORNIR NATURALNY	160,00 196,80
	FORNIR MODYFIKOWANY	180,00 221,40
zamek hakowy na KLUCZ (chrom, satyna, złoto) dopłata zawiera: zamek hakowy, klucz łamany	166,00	204,18
zamek hakowy WC (chrom, satyna, złoto) dopłata zawiera: zamek hakowy, pokrętko do WC łamane	198,00	243,54

PODZIAŁ SZYN I KARNISZY ZE WZGLĘDU NA SZEROKOŚĆ SYSTEMU

Skrzydło	Dł. karnisza	Ilość szyn i kątowników
„60”	1300 mm	1 szyna i kątownik montażowy długości 2m
„70”	1500 mm	
„80”	1700 mm	
„90”	1900 mm	
„100”	2100 mm	2 szyny i kątowniki montażowe długości 2 m
„60” + „60”	2500 mm	
„60” + „70”	2700 mm	
„70” + „70” lub „60” + „80”	2900 mm	
„70” + „80” lub „60” + „90”	3100 mm	
„80” + „80” lub „70” + „90” lub „60” + „100”	3300 mm	
„80” + „90” lub „70” + „100”	3500 mm	
„90” + „90” lub „80” + „100”	3700 mm	
„90” + „100”	3900 mm	3 szyny i kątowniki montażowe długości 2 m
„100” + „100”	4100 mm	

RODZAJ SYSTEMU	system pojedynczy				system podwójny			
	FORNIR NATURALNY		FORNIR MODYFIKOWANY		FORNIR NATURALNY		FORNIR MODYFIKOWANY	
	netto	brutto	netto	brutto	netto	brutto	netto	brutto
system bez obudowy muru lub system do obudowy muru z opaską 60 mm (ORS3)*	449,00	552,27	519,00	638,37	898,00	1104,54	1038,00	1276,74
system do obudowy muru z opaską 80 mm (ORS9)*	459,00	564,57	529,00	650,67	918,00	1129,14	1058,00	1301,34

*UWAGA: PODANE CENY SĄ CENAMI ZA SYSTEM BEZ OBUĐOWY MURU I ODBOJNICY. CENA OBUĐOWY I ODBOJNICY ZNAJDUJE SIĘ W TABELI OPCJI DODATKOWYCH NA TEJ STRONIE.

CENA (PODANA W PLN) ZAWIERA:

- szynę, naparstek (1 szt)
- karnisz w kolorze skrzydła,
- pochwyt w kolorze złoto, chrom lub satyna.

DOSTĘPNE OPCJE WYKONANIA SKRZYDŁA:



DO SYSTEMU BEZ ZABUDOWY MURU SUGEROWANY JEST DOBÓR KARNISZA DLA OPCJI Z OPASKĄ 60 MM

WYMIARY

WYMIARY SKRZYDEŁ PRZYLGOWYCH

	„60”	„70”	„80”	„90”
A	618	718	818	918
B	644	744	844	944
C	2027			
D	2040			

WYMIAR A I C JEST WYMIAREM ZEWNĘTRZNYM SKRZYDEŁ BEZPRZYLGOWYCH ORAZ SKRZYDEŁ DO SYSTEMU PRZESUWNEGO

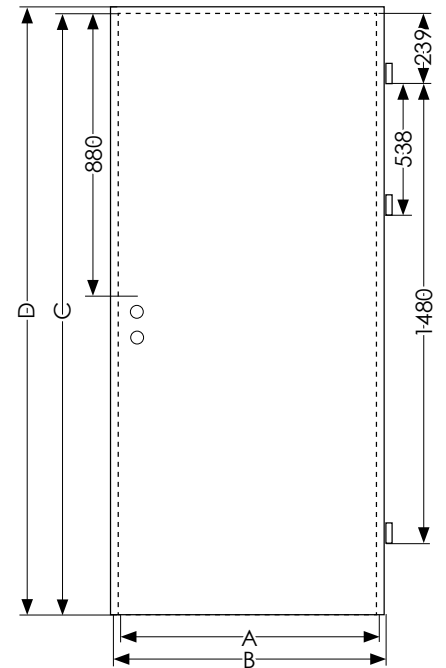

WYSTĘPOWANIE LISTWY PRZYMYKOWEJ W SKRZYDŁACH PODWÓJNYCH

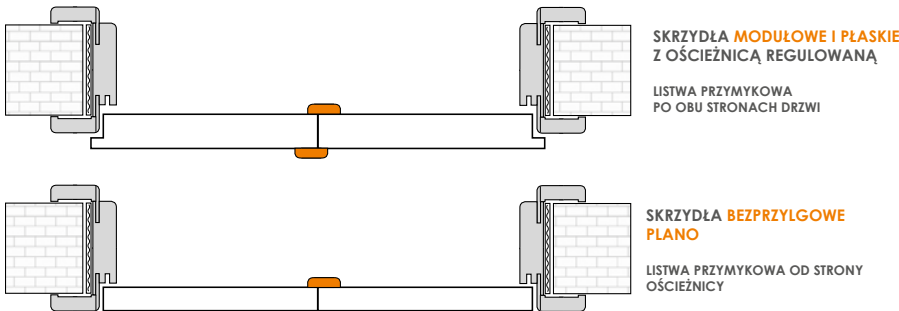

DRZWI PRAWY CZY LEWE ?

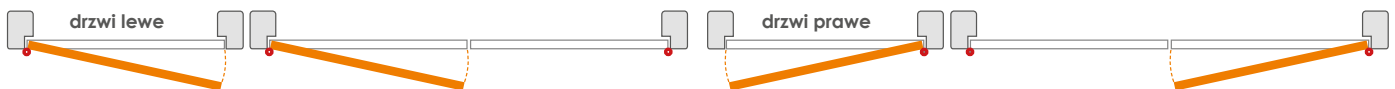

Przed zakupem drzwi warto zastanowić się, w którą stronę powinny się otwierać. Dla bezpieczeństwa skrzydła łazienkowe czy kuchenne montujemy tak, aby otwierały się na zewnątrz. W pozostałych pomieszczeniach zależne jest to od wygody użytkowników i układu mieszkania lub domu. Kolejny etap to określenie jakich drzwi szukamy: prawych czy lewych. Co to oznacza? Jeśli zawiasy będą zamontowane po prawej stronie ościeżnicy, znaczy, że potrzebujemy drzwi prawych, jeśli odwrotnie – przydatne nam będą drzwi lewe. Warto więc przed wyjazdem do sklepu szczegółowo przemyśleć tę kwestię i spisać listę potrzebnych drzwi prawych i lewych oraz dla każdego z nich określić kierunek otwierania.

DRZWI PRZYLGOWE CZY BEZPRZYLGOWE ?

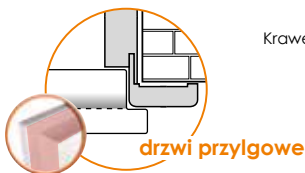

Krawędź **drzwi przylgowych** wykończona jest felcem (wcięciem - na obrazku zaznaczonym kolorem czerwonym) zachodzącym na ościeżnicę. Drzwi wykonane w ten sposób nie licują się z ościeżnicą.

Krawędź **drzwi bezprzylgowych** nie posiada wykończenia czyli jest jednolitą płaszczyzną. Drzwi wykonane w ten sposób, licują się z ościeżnicą.

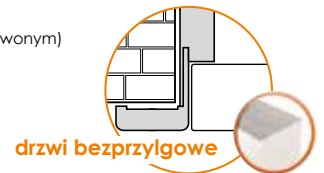

AKCESORIA

SKRZYDŁA WEWNĘTRZNE



SYSTEMY PRZESUWNY - NAŚCIENNY



WENTYLACJA

Zgodnie z normą, drzwi do łazienki, umywalni i wydzielonego ustępu powinny otwierać się na zewnątrz pomieszczenia, mieć co najmniej 0,8 m szerokości i wysokość 2 m w świetle ościeżnicy, a w dolnej części otwory o sumarycznym przekroju nie mniejszym niż 0,022 m² dla dopływu powietrza. Sumaryczny przekrój powierzchni wentylacyjnych jest sumą prześwitów (standardowo 7mm) a także zastosowanych rozwiązań pomocniczych, zwiększających całkowitą powierzchnię netto powierzchni wentylacyjnej tj.: tulei wentylacyjnych oraz podcięcia wentylacyjnego. Zastosowanie tulei i/lub podcięcia wentylacyjnego należy zastosować zwiększony prześwit między skrzydłem a podłogą w celu spełnienia wymaganych przepisów.

szer. drzwi	ilość tulei	skrzydło z tulejami wentylacyjnymi		skrzydło z podcięciem wentylacyjnym	
		powierzchnia wentylacyjna tulei wraz z prześwitem (7mm) m ²	wymagany prześwit dla spełnienia wymagań przepisów (mm)	powierzchnia wentylacyjna podcięcia wraz z prześwitem (7mm) m ²	wymagany prześwit dla spełnienia wymagań przepisów (mm)
„60”	3	0,0060	34	0,0042	25
„70”	4	0,0074	28	0,0060	23
„80”	5	0,0087	24	0,0078	22
„90”	6	0,0100	21	0,0096	20



W SKRZYDŁACH D'ARTAGNAN NIE MOŻNA ZASTOSOWAĆ TULEI, PODCIĘCIA ORAZ KRATKI WENTYLACYJNEJ. SKRZYDŁA PRZESUWNE SPEŁNIĄ WYMÓG WENTYLACYJNOŚCI Z UWAGI NA KONSTRUKCJĘ SYSTEMU. W SKRZYDŁACH INVADO NIE MA MOŻLIWOŚCI ZASTOSOWANIA JEDNOCZEŚNIE KILKU ROZWIĄZAŃ WENTYLACYJNYCH.



ORS1

OŚCIEŻNICA REGULOWANA + KĄTOWNIK Z OPASKĄ PŁASKĄ O SZEROKOŚCI 60 MM I PIÓREM 30 MM (STANDARD)



ORS2

OŚCIEŻNICA REGULOWANA + KĄTOWNIK Z OPASKĄ OWALNĄ O SZEROKOŚCI 60 MM I PIÓREM 30 MM (DOPLATA)



ORS8

OŚCIEŻNICA REGULOWANA + KĄTOWNIK Z OPASKĄ PŁASKĄ O SZEROKOŚCI 80 MM I PIÓREM 30 MM (DOPLATA)

KONSTRUKCJA:

plyta MDF

pokrycie - wszystkie okleiny dostępne w kolekcji INVADO

standardowo w zestawie z ościeżnicą komplet kątowników łączonych pod kątem 45 stopni: kątownik standardowy składa się z opaski płaskiej o szerokości 60 mm oraz pióra o długości 30 mm (Istnieje możliwość domówienia osobnego kpl. kątownika z piórem o długości 50 mm i / lub opaski płaskiej o szerokości 80 mm lub opaski owalnej o szerokości 60 mm - patrz tabela dopłat str. 19)

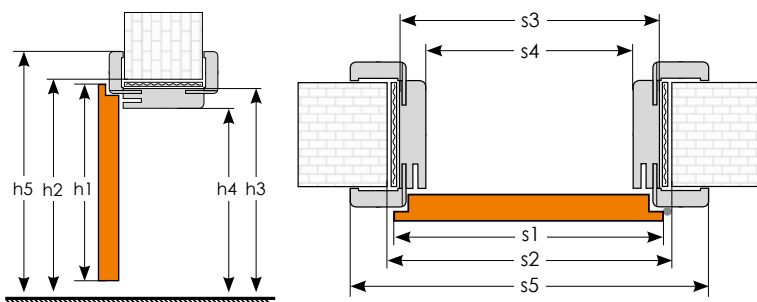

OŚCIEŻNICA DO SKRZYDEŁ O SZEROKOŚCI:

skrzydła pojedyncze - szerokość od „60” do „90”

skrzydła podwójne - szerokość od „120” do „180”

ZAKRES OBEJMOWANIA MURU:

Ościeżnica regulowana wykonana jest w rozmiarach na grubość muru w przedziałach co 20 mm. Minimalna grubość muru wynosi 75 mm. **UWAGA:** ościeżnica posiada narezowania umożliwiające zmniejszenie jej zakresu obejmowania o 15 mm. Ościeżnica od grubości muru 340 mm składa się z co najmniej dwóch połączonych ze sobą elementów.



Ościeżnica dla grubości muru od 340 mm

WYMIARY SKRZYDŁA I OŚCIEŻNICY REGULOWANEJ (mm)

skrzydło		drzwi jednoskrzydłowe				drzwi dwuskrzydłowe							
		„60”	„70”	„80”	„90”	„120”	„130”	„140”	„150”	„160”	„170”	„180”	
s1	szerokość skrzydła	644	744	844	944	1264	1364	1464	1564	1664	1764	1864	
s2	szerokość otworu w murze	674	774	874	974	1294	1394	1494	1594	1694	1794	1894	
s3	szerokość zewnętrzna ościeżnicy	644	744	844	944	1264	1364	1464	1564	1664	1764	1864	
s4	szerokość w świetle ościeżnicy	600	700	800	900	1220	1320	1420	1520	1620	1720	1820	
s5	szerokość krycia ościeżnicy	opaska 60 mm [ORS1/ORS2]	744	844	944	1044	1364	1464	1564	1664	1764	1864	1964
		opaska 80 mm [ORS8]	784	884	984	1084	1404	1504	1604	1704	1804	1904	2004
h1	wysokość skrzydła	2040											
h2	wysokość otworu w murze	2062											
h3	wysokość zewnętrzna ościeżnicy	2047											
h4	wysokość w świetle ościeżnicy	2025											
h5	wysokość krycia ościeżnicy	opaska 60 mm [ORS1/ORS2]	2097										
		opaska 80 mm [ORS8]	2117										

CENNIK OŚCIEŻNICY ORS1 / ORS8 (PLN):

symbol	grubość muru	FORNIR NATURALNY		FORNIR MODYFIKOWANY	
		netto	brutto	netto	brutto
A	75 - 94	454,00	558,42	544,00	669,12
B	95 - 114	469,00	576,87	560,00	688,80
C	120 - 139	488,00	600,24	586,00	720,78
D	140 - 159	504,00	619,92	606,00	745,38
E	160 - 179	522,00	642,06	624,00	767,52
F	180 - 199	536,00	659,28	643,00	790,89
G	200 - 219	577,00	709,71	691,00	849,93
H	220 - 239	602,00	740,46	722,00	888,06
I	240 - 259	626,00	769,98	751,00	923,73
J	260 - 279	649,00	798,27	779,00	958,17
K	280 - 299	674,00	829,02	808,00	993,84
L	300 - 319	698,00	858,54	838,00	1030,74
M	320 - 339	721,00	886,83	864,00	1062,72
N	340 - 359	749,00	921,27	898,00	1104,54
O	360 - 379	774,00	952,02	928,00	1141,44
P	380 - 399	806,00	991,38	966,00	1188,18
Q	400 - 419	832,00	1023,36	997,00	1226,31
R	420 - 439	862,00	1060,26	1036,00	1274,28
S	440 - 459	887,00	1091,01	1066,00	1311,18
T	460 - 479	917,00	1127,91	1105,00	1359,15
U	480 - 499	942,00	1158,66	1135,00	1396,05

ORS4

OŚCIEŻNICA REGULOWANA DO DRZWI PLANO

Aprobata Techniczna
ITB AT-15-5393/2015 ✓



KONSTRUKCJA:

plyta MDF

pokrycie - wszystkie okleiny dostępne w kolekcji INVADO

standardowo w zestawie z ościeżnicą komplet kątowników łączonych pod kątem 90 stopni: kątownik standardowy składa się z opaski płaskiej o szerokości 80 mm oraz pióra o długości 30 mm (istnieje możliwość domówienia osobnego kpl. kątownika z piórem o długości 50 mm - patrz tabela dopłat str. 19)

OŚCIEŻNICA DO SKRZYDEŁ O SZEROKOŚCI:

skrzydła pojedyncze - szerokość od „60” do „90”

skrzydła podwójne - szerokość od „120” do „180”

ZAKRES OBEJMOWANIA MURU:

Ościeżnica regulowana wykonana jest w rozmiarach na grubość muru w przedziałach co 20 mm. Minimalna grubość muru wynosi 75 mm. Ościeżnica od grubości muru 340 mm składa się z co najmniej dwóch połączonych ze sobą elementów.

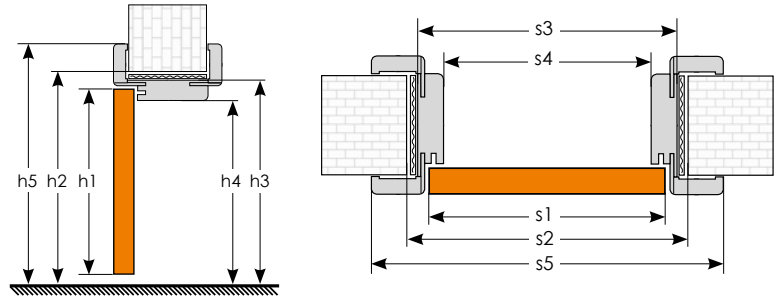

WYMIARY SKRZYDŁA I OŚCIEŻNICY DO DRZWI BEZPRZYLGOWYCH PLANO (mm)	drzwi jednoskrzydłowe				drzwi dwuskrzydłowe							
	„60”	„70”	„80”	„90”	„120”	„130”	„140”	„150”	„160”	„170”	„180”	
skrzydło												
s1 szerokość skrzydła	618	718	818	918	1239	1339	1439	1539	1639	1739	1839	
s2 szerokość otworu w murze	674	774	874	974	1294	1394	1494	1594	1694	1794	1894	
s3 szerokość zewnętrzna ościeżnicy	644	744	844	944	1264	1364	1464	1564	1664	1764	1864	
s4 szerokość w świetle ościeżnicy	600	700	800	900	1220	1320	1420	1520	1620	1720	1820	
s5 szerokość krycia ościeżnicy	744	844	944	1044	1364	1464	1564	1664	1764	1864	1964	
h1 wysokość skrzydła	2027											
h2 wysokość otworu w murze	2062											
h3 wysokość zewnętrzna ościeżnicy	2047											
h4 wysokość w świetle ościeżnicy	2025											
h5 wysokość krycia ościeżnicy	2097											

CENNIK OŚCIEŻNICY ORS4 (PLN):		FORNIR NATURALNY		FORNIR MODYFIKOWANY		TOPCOAT	
symbol	grubość muru	netto	brutto	netto	brutto	netto	brutto
A	75 - 94	773,00	950,79	774,00	952,02	657,00	808,11
B	95 - 114	811,00	997,53	811,00	997,53	689,00	847,47
C	120 - 139	824,00	1013,52	824,00	1013,52	700,00	861,00
D	140 - 159	846,00	1040,58	846,00	1040,58	719,00	884,37
E	160 - 179	867,00	1066,41	867,00	1066,41	737,00	906,51
F	180 - 199	889,00	1093,47	889,00	1093,47	756,00	929,88
G	200 - 219	944,00	1161,12	944,00	1161,12	802,00	986,46
H	220 - 239	978,00	1202,94	978,00	1202,94	831,00	1022,13
I	240 - 259	1011,00	1243,53	1011,00	1243,53	859,00	1056,57
J	260 - 279	1043,00	1282,89	1043,00	1282,89	887,00	1091,01
K	280 - 299	1075,00	1322,25	1075,00	1322,25	914,00	1124,22
L	300 - 319	1110,00	1365,30	1110,00	1365,30	944,00	1161,12
M	320 - 339	1140,00	1402,20	1140,00	1402,20	969,00	1191,87
N	340 - 359	1175,00	1445,25	1175,00	1445,25	999,00	1228,77
O	360 - 379	1210,00	1488,30	1210,00	1488,30	1029,00	1265,67
P	380 - 399	1255,00	1543,65	1255,00	1543,65	1067,00	1312,41
Q	400 - 419	1290,00	1586,70	1290,00	1586,70	1097,00	1349,31
R	420 - 439	1334,00	1640,82	1334,00	1640,82	1134,00	1394,82

OPCJE DODATKOWE DLA OŚCIEŻNICY REGULOWANEJ:

	netto	brutto
ościeżnica regulowana z opaską owalną 60 mm [ORS2]*	cena ościeżnicy + 10%	
opaska płaska o szerokości 80 mm łączone pod kątem 45 stopni [ORS8]	bez dopłaty	
kątownik standardowy (pióro 30 mm)	szerokość opaski „60” 105,00 (kpl)	129,15 (kpl)
	szerokość opaski „80” 121,00 (kpl)	148,83 (kpl)
kątownik z dłuższym piórem + 20 mm (pióro 50 mm)	szerokość opaski „60” 116,00 (kpl)	142,68 (kpl)
	szerokość opaski „80” 131,00 (kpl)	151,13 (kpl)
obudowa muru (ościeżnica ślepa)	cena ościeżnicy regulowanej	
ościeżnica z odbojnicą do systemu przesuwnej naściennego pojedynczego (ORS3) / (ORS9)*	cena ościeżnicy ORS1 + 15%	
ościeżnice z nasświetlami do 5 mb obwodu (bez przeszklenia)	cena ościeżnicy + 90%	
ościeżnice do drzwi dwuskrzydłowych	cena ościeżnicy + 50%	
dodatkowy zawias (w ościeżnicy „60” - „80”)	cena ościeżnicy + 16,00 zł netto/szt	

*nie dotyczy osc. do drzwi modułowych bezprzylgowych



MANAGEROWIE RYNKU:

WOJEWÓDZTWO:

zachodnio-pomorskie, lubuskie,
wielkopolskie, dolnośląskie,
opolskie

tel. **502 058 624**

WOJEWÓDZTWO:

pomorskie, warmińsko-mazurskie,
podlaskie, kujawsko-pomorskie,
mazowieckie, łódzkie

tel. **515 275 571**

WOJEWÓDZTWO:

świętokrzyskie, lubelskie,
śląskie, małopolskie,
podkarpackie

tel. **501 207 135**



Skanuj
kod



Pobierz
PDF



Teraz możesz przeglądać
nasz katalog na swoim
urządzeniu mobilnym

Pieczęć dystrybutora:

Wszelkie informacje zawarte w katalogu nie stanowią oferty w rozumieniu Kodeksu Cywilnego i są publikowane wyłącznie dla celów informacyjnych. Producent zastrzega sobie prawo do zmian.

Uwaga!

Ze względu na użytą technikę druku, kolory produktów przedstawionych w katalogu mogą różnić się od oryginału. Wszystkie prawa autorskie zastrzeżone. Kopiowanie i publikacja katalogu na stronach internetowych oraz w innych środkach masowego przekazu zabroniona bez pisemnej zgody INVADO Sp. z o.o.